

8100 SC 7 Zyklus Metal-spärrhandtagssats, genomgående fyrkant, 1/2"-fattning, metrisk mått, 28 delar



EAN:	4013288173942	Size:	325x145x70 mm
Part number:	05004077001	Weight:	2862 g
Article number:	8100 SC 7	Country of origin:	CZ
		Customs tariff number:	82041100

- Extremt slankt spärrhandtag med lång hävstång
- Returvinkel på bara 4,7°
- Extremt mjuk omkoppling tack vare oförlorbar genomgående fyrkant
- Med verktygsväljare Take it easy: Färgkodning efter storlekar

Extremt kompakt förvaring av många verktyg på litet utrymme. Spärrskaftssats med helt ny känsla tack vare nya textilboxar som är mycket robusta och har livslängd. Kan placeras upprätt för översiktlig förvaring i verkstadshyllan. Extra gott ytskydd genom yttermaterial av textil. Låg vikt och volym för enkel transport. Med verktygsväljare Take it easy: Färgkodning enligt storlekar.



Web link
<https://www.wera.de/se/05004077001>

Wera - 8100 SC 7
05004077001 - 4013288173942

Wera Werkzeuge GmbH
Korzter Straße 21-25
D-42349 Wuppertal
Tel: +49 (0)2 02 / 40 45-0
E-Mail: info@wera.de

Spärrhandtaget Zyklus Metal Push

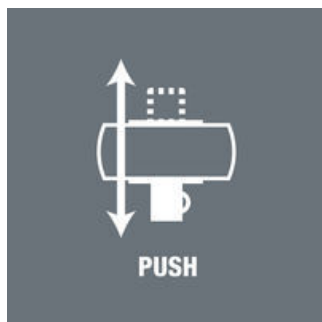

Maskiner blir allt kompaktare och det finns sällan utrymme för ett konventionellt spärrhandtag. Wera har löst det problemet. Därför har våra produktutvecklare ägnat sig särskilt åt trånga arbetssituationer. Resultatet är det extremt slanka och robusta spärrhandtaget Zyklus Metal med lång hävstång. Om hylsan ska vara oförlojbar och slumpmässig riktningssvängning måste undvikas under alla omständigheter, då är Zyklus Metal Push det rätta valet.

Slank



Extremt slank. Lång hävstång. Hög robusthet. Smitt helmetallspärrhandtag av krom-molybden.

Fyrkant



Olöslig fyrkant med extremt mjuk omkoppling.

Dubbelspärrtandning

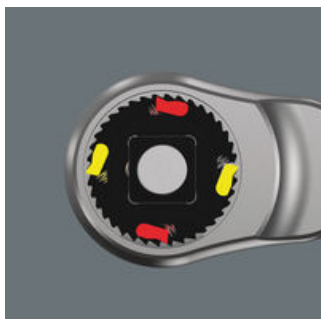

Dubbelspärrfunktion med 38 robusta tänder skapar en fintandning på 76 tänder. Fintandningen på 76 tänder leder till en mycket kort returvinkel på 4,7°.

Kulspärr



Kulspärren håller hylsor och tillbehör säkert och garanterar säkerheten vid skruvning.

Verktygsväljare Take it easy



Verktygsväljare Take it easy med färgkodning enligt storlek - för enkelt och snabbt val av rätt verktyg. Storleksguide vid verktyg för insexskruvar (L-nyckel, Zyklus-bitshylsor), sexkantsskruvar och -muttrar (Joker U-nyckel, Zyklus-hylsor och Zyklus-bitshylsor) och TORX® skruvar (L-nyckel, Zyklus-bitshylsor).

Textillådor



Textillådorna ger användaren en hög grad av rörlighet med ett litet utrymmesbehov. De konventionella verktygslådorna av metall, som kräver minst en hand för transport, kan nu ersättas av kompakt textillåda. Och den betydligt lägre vikten hos en sats gör den skönare än någonsin att bära. Känsliga ytor är skyddas, och textillådorna är samtidigt otroligt robusta. Även om textillådan skulle falla till golvet skadas varken den eller verktygen.

Web link



<https://www.wera.de/se/05004077001>

Wera - 8100 SC 7
05004077001 - 4013288173942

8100 SC 7 Zyklop Metal-spärrhandtagssats, genomgående fyrkant, 1/2"-fattning, metrisk mått, 28 delar

Set contents:



8003 C Zyklop Metal-spärrhandtag med genomgående fyrkant med 1/2"-fattning, 1/2" x 281 mm

	05004063001	1x 1/2" x 281 mm
		



8790 HMC Zyklop hylsmejselinsats med 1/2"-fattning, 10 x 37 mm

	05003601001	1x 10 x 37 mm
	05003602001	1x 11 x 37 mm
	05003603001	1x 12 x 37 mm
	05003604001	1x 13 x 37 mm
	05003605001	1x 14 x 37 mm
	05003606001	1x 15 x 37 mm
	05003607001	1x 16 x 37 mm
	05003608001	1x 17 x 37 mm
	05003609001	1x 18 x 37 mm
	05003610001	1x 19 x 37 mm



8794 LC Zyklop förlängning med frihjulshylsa, lång, 1/2", 1/2" x 250 mm

	05003638001	1x 1/2" x 250 mm
		



8794 C Zyklop "Wobble"-förlängning, 1/2", 1/2" x 52 mm

	05003639001	1x 1/2" x 52 mm
		



8784 C2 Zyklop adapter, 1/2", 5/16", 5/16" x 1/2" x 50 mm

	05003641001	1x 5/16" x 1/2" x 50 mm
		

851/2 Z Bits, PH 2 x 32 mm

	05057710001	1x PH 2 x 32 mm
	05057715001	1x PH 3 x 32 mm

867/2 Z TORX® Bits, TX 20 x 35 mm

	05066901001	1x TX 20 x 35 mm
	05066900001	1x TX 25 x 35 mm
	05066902001	1x TX 27 x 35 mm
	05066905001	1x TX 30 x 35 mm
	05066910001	1x TX 40 x 35 mm
	05066915001	1x TX 45 x 35 mm
	05066920001	1x TX 50 x 35 mm
	05066925001	1x TX 55 x 35 mm

Web link

<https://www.wera.de/se/05004077001>

Wera - 8100 SC 7
05004077001 - 4013288173942

Wera Werkzeuge GmbH
Korzter Straße 21-25
D-42349 Wuppertal
Tel: +49 (0)2 02 / 40 45-0
E-Mail: info@wera.de

8100 SC 7 Zyklop Metal-spärrhandtagssats, genomgående fyrkant, 1/2"-fattning,
metriska mått, 28 delar





Web link
<https://www.wera.de/se/05004077001>

Wera - 8100 SC 7
05004077001 - 4013288173942

8100 SC 7 Zyklop Metal-spärrhandtagssats, genomgående fyrkant, 1/2"-fattning, metrisk mått, 28 delar

Set contents:



8003 C Zyklop Metal-spärrhandtag med genomgående fyrkant med 1/2"-fattning, 1/2" x 281 mm

	05004063001	1x	1/2" x 281 mm
			



8790 HMC Zyklop hylsmejselinsats med 1/2"-fattning, 10 x 37 mm

	05003601001	1x	10 x 37 mm
	05003602001	1x	11 x 37 mm
	05003603001	1x	12 x 37 mm
	05003604001	1x	13 x 37 mm
	05003605001	1x	14 x 37 mm
	05003606001	1x	15 x 37 mm
	05003607001	1x	16 x 37 mm
	05003608001	1x	17 x 37 mm
	05003609001	1x	18 x 37 mm
	05003610001	1x	19 x 37 mm



8794 LC Zyklop förlängning med frihjulshylsa, lång, 1/2", 1/2" x 250 mm

	05003638001	1x	1/2" x 250 mm
			



8794 C Zyklop "Wobble"-förlängning, 1/2", 1/2" x 52 mm

	05003639001	1x	1/2" x 52 mm
			



8784 C2 Zyklop adapter, 1/2", 5/16", 5/16" x 1/2" x 50 mm

	05003641001	1x	5/16" x 1/2" x 50 mm
			



851/2 Z Bits, PH 2 x 32 mm

	05057710001	1x	PH 2 x 32 mm
	05057715001	1x	PH 3 x 32 mm

867/2 Z TORX® Bits, TX 20 x 35 mm

	05066901001	1x	TX 20 x 35 mm
	05066900001	1x	TX 25 x 35 mm
	05066902001	1x	TX 27 x 35 mm
	05066905001	1x	TX 30 x 35 mm
	05066910001	1x	TX 40 x 35 mm
	05066915001	1x	TX 45 x 35 mm
	05066920001	1x	TX 50 x 35 mm
	05066925001	1x	TX 55 x 35 mm

840/2 Z Bits, 5 x 30 mm

	05057515001	1x	5 x 30 mm
	05057520001	1x	6 x 30 mm
	05057525001	1x	8 x 30 mm
	05057530001	1x	10 x 30 mm

Web link

<https://www.wera.de/se/05004077001>

Wera - 8100 SC 7
05004077001 - 4013288173942

Wera Werkzeuge GmbH
Korzter Straße 21-25
D-42349 Wuppertal
Tel: +49 (0)2 02 / 40 45-0
E-Mail: info@wera.de

8100 SC 7 Zyklop Metal-spärrhandtagssats, genomgående fyrkant, 1/2"-fattning,
metriska mått, 28 delar



Web link
<https://www.wera.de/se/05004077001>

Wera - 8100 SC 7
05004077001 - 4013288173942

Wera Werkzeuge GmbH
Korzerter Straße 21-25
D-42349 Wuppertal
Tel: +49 (0)2 02 / 40 45-0
E-Mail: info@wera.de